

MODULARIO
F. rig. rend. 487



MINISTERO DELLE FINANZE
DIPARTIMENTO DEL TERRITORIO
CATASTO EDILIZIO URBANO (RDL 13-4-1939, n. 652)

MOD. BN (CE)

LIRE
500

Planimetria di u.i.u. in Comune di PORTORECANATI via Montarice

CIV.

Catasto del Fabbricati - Situazione al 28/08/2013 - Comune di PORTO RECANATI(G919) - < Foglio: 12 Particella: 1102 - Subalterno 11 >
VIA MONTARICE piano: 1;

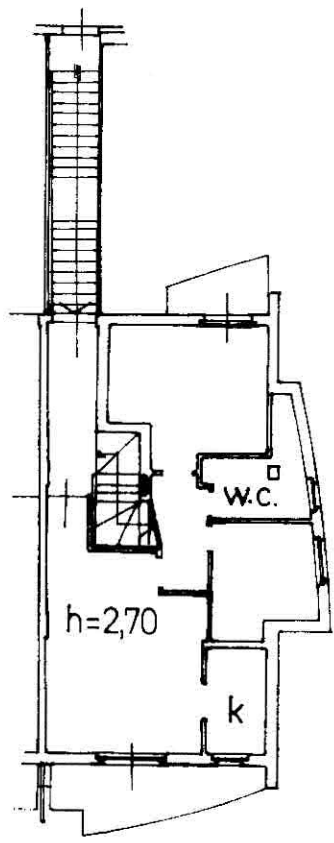

piano primo

ORIENTAMENTO

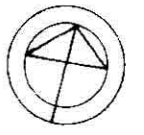

SCALA DI 1:200

Dichiarazione di N.C. <input checked="" type="checkbox"/> Denuncia di variazione <input type="checkbox"/> Ultima Planimetria in atti	Compilata dal <u>Ing. Zagaglia</u> <u>Sandro</u> <small>(Titolo, cognome e nome)</small> Per gli Ingegneri <u>Ancona</u>	RISERVATO ALL'UFFICIO 27/10/97
Identificativi catastali n. <u>1102</u> sub. <u>11</u>	Iscritta all'Albo dei Richiedenti BORTOLUZZI P X CTU TRIB di <u>Ancona</u> n. <u>432</u> data <u>15/10/1997</u> Firma <u>[Signature]</u>	27/10/97

MODULARIO
Fig. rend. 497



MINISTERO DELLE FINANZE
DIPARTIMENTO DEL TERRITORIO
CATASTO EDILIZIO URBANO (RDL 13-4-1939, n. 652)

MOD. **EN** (CEU)
DIR. F.
500

Planimetria di u.i.u. in Comune di **PORTORECANATI** via **Montarice**

CIV. ...

piano primo

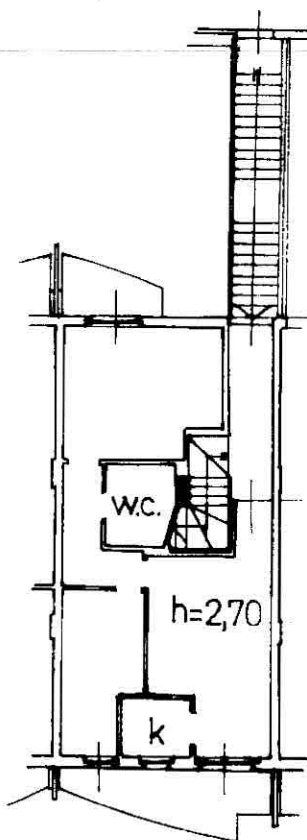

ORIENTAMENTO

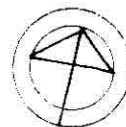

SCALA DI 1:200

Comune di PORTORECANATI (G.919) - Foglio: 12 Particella: 1102 - Subalterno 12

Chiarazione di N.C.
Denuncia di variazione
Ultima Planimetria in atti

Compilata dal **Ing. Zagaglia**
Sandro (Titolo, cognome e nome)

RISERVATO ALL'UFFICIO

Data presentazione: 27/10/1997 - Data: 28/08/2013 - n. AN0089795 - Richiedente BORTOLUZZI P X CTU TRIB

Tot. schede: 1 - Formato di acq.: A4 (n. 297) - Fatt. di ass. n. 432

gli Ingegneri
Anziani
data **15/10/1997** Firma **Sandro Zagaglia** Sandro

15/10/1997
9 11 1997

MODULARIO
F. sig. rend. 487



MINISTERO DELLE FINANZE
DIPARTIMENTO DEL TERRITORIO

CATASTO EDILIZIO URBANO (RDL 13-4-1939, n. 652)

MOD. **EN** (CE)

LIRE
500

Planimetria di u.i.u. in Comune di **PORTORECANATI** via **Montarice**

CIV.

Catasto del Comune di Porto Recanati - Situazione al 28/08/2013 - Comune di PORTO RECANATI(G919) - < Foglio: 12 Particella: 1102 - Subalterno 13 >
VIA MONTARICE piano: 1;

piano primo

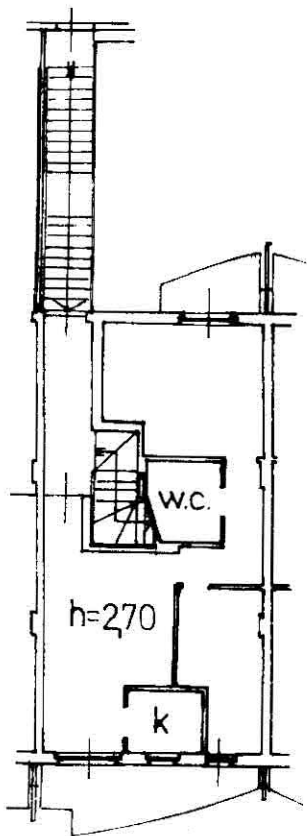

ORIENTAMENTO

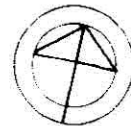

SCALA DI 1: 200

Dichiarazione di N.C.
 Denuncia di variazione
 Ultima Planimetria in atti

Compilata da **l' Ing. Zagaglia**
Sandro
(Titolo cognome e nome)

RISERVATO ALL'UFFICIO
A. ...

Data presentazione: 27/10/1997 - Data: 28/08/2013 - n. AN0089799 - Richiedente BORTOLUZZI P X CTU TRIB

Tot. schede: 1 - Formato di acq.: A4 (210 x 297) - Fasc. **Ancona** n. **432**
n. **1152** sub **13**

Inscritto all'albo degli Ingegneri
data **15/10/1997** Firma *Sandro Zagaglia*

Tr...

MODULARIO
Fig. rend. 497



MINISTERO DELLE FINANZE
DIPARTIMENTO DEL TERRITORIO
CATASTO EDILIZIO URBANO (RDL 13-4-1939, n. 652)

MOD. BN (CE)

500

Planimetria di u.i.u. in Comune di PORTORECANATI via Montarice

CIV.

piano primo

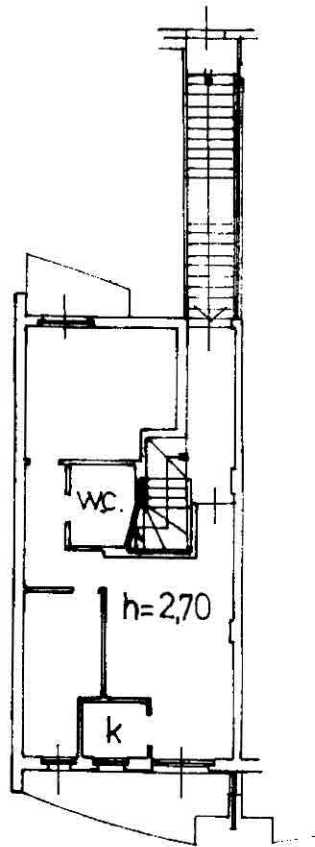

ORIENTAMENTO

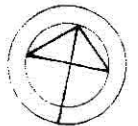

SCALA DI 1:200

Catasto del fabbricato: situazione al 28/08/2013 - Comune di PORTO RECANATI (G919) - Foglio: 12 Particella: 1102 Subalterno: 14 - VIA MONTARICE piano: 1;

Dichiarazione di N.C.
 Denuncia di variazione
 Ultima Planimetria in atti

Compilata da l'ing. Zagaglia
Sandro
(Titolo cognome e nome)

RISERVATO ALL'UFFICIO

Data presentazione: 27/10/1997 - Data: 28/08/2013 - n. AN0089800 - Richiedente BORTOLUZZI P X CTU TRIB
To. schede: I - Formato di acq.: A4 (210x297) - Fatt. n. 432
n. 1102 sub. 14 data 15/08/2013 Firma Sandro Zagaglia

27/10/1997

MODULARIO
Fig. rend. 497



MINISTERO DELLE FINANZE
DIPARTIMENTO DEL TERRITORIO

CATASTO EDILIZIO URBANO (RDL 13-4-1939, n. 652)

MOD. DL. CEI

LIRE
500

Planimetria di u.i.u. in Comune di PORTORECANATI via Montarice

CIV.

piano secondo

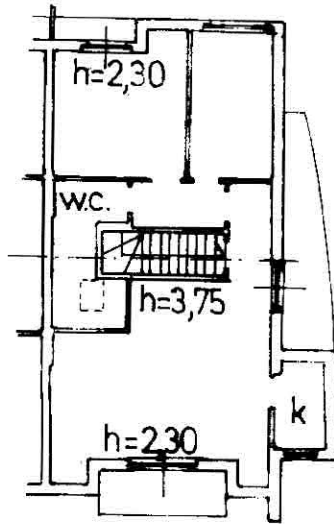

ORIENTAMENTO

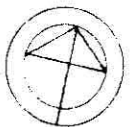

SCALA DI 1:200

Rena: 1102 - Comune di PORTO RECANATI (G919) - < Foglio: 12 Particella: 1102 - Subalterno 15 >
Catasto del Fabbricati - Situazione al 28/08/2013 - Comune di PORTO RECANATI (G919) - < Foglio: 12 Particella: 1102 - Subalterno 15 >
VIA MONTARICE piano: 2;

Dichiarazione di N.C.
 Denuncia di variazione.
 Ultima Planimetria in atti

Compilata dal Ing. Zagaglia
Sandro
(Titolo, cognome e nome)

RISERVATO ALL'UFFICIO

Data presentazione: 27/10/1997 - Data: 28/08/2013 - n. AN 0089801 - Richiedente BORTOLUZZI P X CTU TRIB

Tof. scheda: 1 - Formato di acq.: A4 (210x297)
n. 1102 sub. 15

della provincia di Arezzo Fatt. 432
15/10/1997 Ing. Zagaglia

27 OTT 1997

MODULARIO
F. fig. rend. 497



MINISTERO DELLE FINANZE
DIPARTIMENTO DEL TERRITORIO
CATASTO EDILIZIO URBANO (RDL 13-4-1939, n. 662)

MOD. BA. LCE

LIRE
500

Planimetria di u.i.u. in Comune di PORTORECANATI via Montarice

CIV.

Catasto dei Fabbricati - Situazione al 28/08/2013 - Comune di PORTO RECANATI(G919) - < Foglio: 12 Particella: 1102 - Subalterno 16 >
VIA MONTARICE piano: 2;

piano secondo

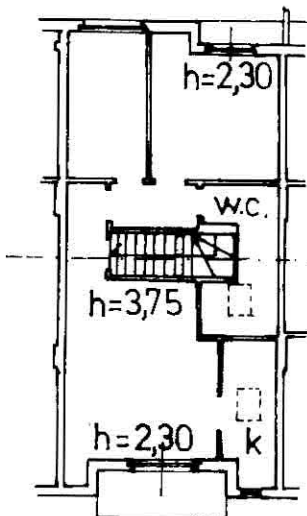

ORIENTAMENTO

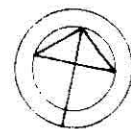

SCALA DI 1:200

Dichiarazione di N.C. <input checked="" type="checkbox"/> Denuncia di variazione <input type="checkbox"/> Ultima Planimetria in atti <input type="checkbox"/>	Compilata da <u>l' Ing. Zagaglia</u> <u>Sandro</u> <small>(Titolo, cognome e nome)</small>	RISERVATO ALL'UFFICIO <u>A 219.7.27</u>
Data presentazione: <u>27/10/1997</u> - Data: <u>28/08/2013</u> - n. AN <u>0089802</u> - Richiedente <u>BORTOLUZZI P X CTU TRIB</u> Tot. Schede: <u>1</u> - Formato di acq.: <u>A4(210x297)</u> - Fog. di <u>Antona</u> <u>432</u> n. <u>1102</u> sub. <u>16</u>	della provincia di <u>Antona</u> <u>15/10/1997</u>	<u>7</u>

MODULARIO
F. rig. rend. 497



MINISTERO DELLE FINANZE
DIPARTIMENTO DEL TERRITORIO

CATASTO EDILIZIO URBANO (RDL 13-4-1939, n. 652)

MOD. **EM** (CI)

IRF
500

Planimetria di u.i.u. in Comune di PORTORECANATI via Montarice

CIV.

Catasto dei Fabbricati - Situazione al 28/08/2013 - Comune di PORTO RECANATI(G919) - < Foglio: 12 Particella: 1102 - Subalterno 21 >
VIA MONTARICE piano. S1.

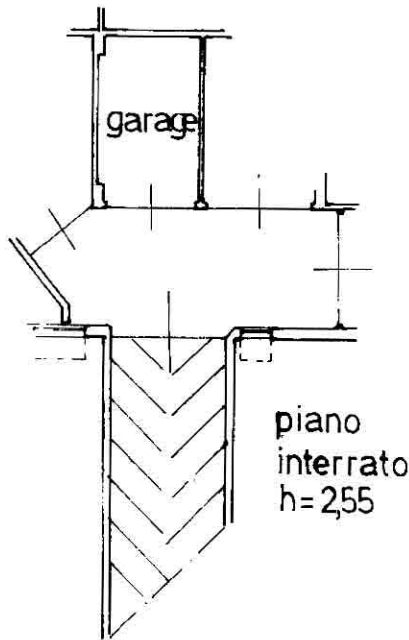

ORIENTAMENTO

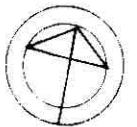

SCALA DI 1:200

Dichiarazione di N.C. <input checked="" type="checkbox"/> Denuncia di variazione <input type="checkbox"/> Ultima Planimetria in atti	Compilata da <u>Ing. Zagaglia</u> <u>Sandro</u> <small>(Titolo, cognome e nome)</small> gli Ingegneri	RISERVATO ALL'UFFICIO A 11307
Data presentazione: 27/10/1997 - Data: 28/08/2013 Tot. schede: 1 - Formato di acq.: A4 n. 1102 sub 21	Richiedente BORTOLUZZI P X CTU TRIB della provincia di Ancona n. 432 del 15/10/1997	(Area for stamp and signature)

MODULARIO
Fig. rend. 497



MINISTERO DELLE FINANZE
DIPARTIMENTO DEL TERRITORIO
CATASTO EDILIZIO URBANO (RDL 13-4-1939, n. 652)

MOD. BN/C
DIRI
500

Planimetria di u.i.u. in Comune di PORTO RECANATI via Montarice

CIV.

Catasto dei Fabbricati, Situazione al 28/08/2013 - Comune di PORTO RECANATI(G919) - < Foglio: 12 Particella: 1102 - Subalterno 22 >
VIA MONTARICE piano: SI.

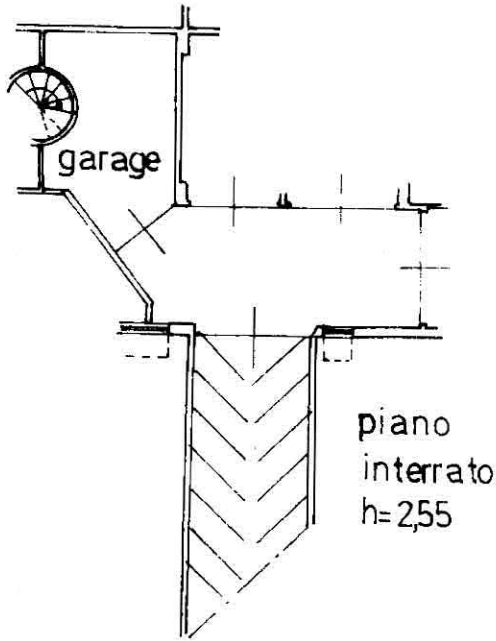

ORIENTAMENTO

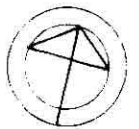

SCALA DI 1:200

Dichiarazione di N.C.
Denuncia di variazione
Ultima Planimetria in atti

Compilata dal Ing. Zagaglia
Sandro
(Titolo, cognome e nome)

RISERVATO ALL'UFFICIO

Data presentazione: 27/10/1997 - Data: 28/08/2013 - n. AN0089805 - Richiedente BORTOLUZZI P X CTU TRIB

Tot. Schede: 1 - Formato di acq.: A4 (210x297) - Fog. di: 132
n. 1102 sub 22

gli Ingegneri
data 15/10/1997

4 4150 9.
18

MODULARIO
F. rig. rend. 497



MINISTERO DELLE FINANZE
DIPARTIMENTO DEL TERRITORIO
CATASTO EDILIZIO URBANO (RDL 13-4-1939, n. 652)

MQD. BN (C)

LIRE
500

Planimetria di u.i.u. in Comune di PORTORECANATI via Montarice

civ

Catasto dei Fabbricati - Situazione al 29/08/2013 - Comune di PORTO RECANATI(G919) - < Foglio: 12 Particella: 1102 - Subalterno 23 >
VIA MONTARICE piano: SI,

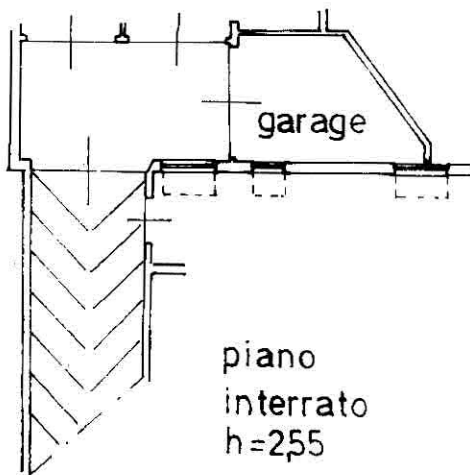

ORIENTAMENTO

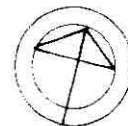

SCALA DI 1:20

Dichiarazione di N.C.
Denuncia di variazione
Ultima Planimetria in atti

Compilata dal Ing. Zagaglia
Sandro
(Titolo, cognome e nome)

RISERVATO ALL'UFFICIO

Data presentazione: 27/10/1997 - Data: 29/08/2013 de n. AN0089889 - Richiedente BORTOLUZZI P X CTU TRIB
Tot. Schede: 4 - Formato di acq.: A4 (210x297) - Fatti di Ancona n. 432
n. 1102 sub 23
del 15/10/1997 D. Ugo

MODULARIO
Fig. rend. 497



MINISTERO DELLE FINANZE
DIPARTIMENTO DEL TERRITORIO
CATASTO EDILIZIO URBANO (RDL 13-4-1939, n. 652)

MOD. **BN** (CEU)

LIRE
500

Planimetria di u.i.u. in Comune di PORTORECANATI via Montarice

CIV.

piano
interrato
h=255

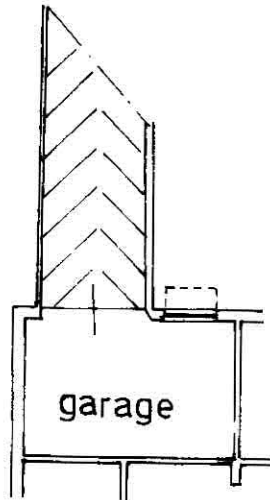

ORIENTAMENTO

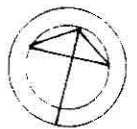

SCALA DI 1:200

Catasto del Comune di PORTORECANATI - Comune di PORTORECANATI (G919) - Foglio: 12 Particella: 1102 - Subaltemo: 26 - Via MONTARICE piano: S1;

Dichiarazione di N.C. <input checked="" type="checkbox"/> Denuncia di variazione <input type="checkbox"/> Ultima Planimetria in atti <input type="checkbox"/>	Compilata da <u>l'ing. Zagaglia</u> <u>Sandro</u> <small>(Titolo, cognome e nome)</small>	RISERVATO ALL'UFFICIO
Data presentazione: <u>27/10/1997</u> Data: <u>29/08/2013</u> n. AN <u>0090010</u> Richiedente <u>BORTOLUZZI PAOLO X CTU TRIB</u> ToF. schede: 1 - Formato di acq.: <u>A4 (210x297)</u> n. <u>1102</u> sub. <u>26</u>	gli Ingegneri <u>Andronal</u> n. <u>432</u> data <u>15/10/1997</u> Firma <u>Sandro Zagaglia</u>	

MODULARIO
F. n. 487



MINISTERO DELLE FINANZE
DIPARTIMENTO DEL TERRITORIO
CATASTO EDILIZIO URBANO (RDL 13-4-1939, n. 652)

MOD. B.M. CE

IRPE
500

Planimetria di u.i.u. in Comune di PORTORECANATI via Montarice

CIV

Catasto dei Fabbricati, Situazione al 29/08/2013 - Comune di PORTO RECANATI(G919) - < Foglio: 12 Particella: 1102 - Subalterno 27 >
VIA MONTARICE piano: SI;

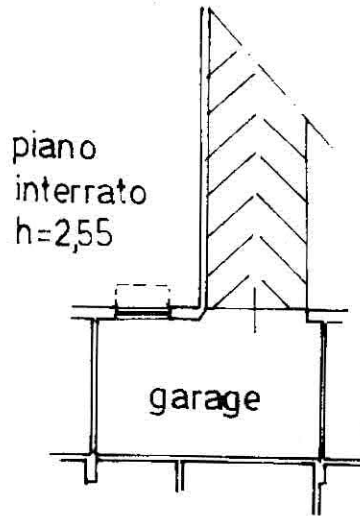

ORIENTAMENTO

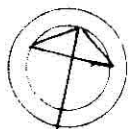

SCALA DI 1:200

<input checked="" type="checkbox"/> Dichiarazione di N.C. <input type="checkbox"/> Denuncia di variazione Ultima Planimetria in atti	Compilata dal <u>Ing. Zagaglia</u> Sandro <small>(Titolo cognome e nome)</small>	RISERVATO ALL'UFFICIO
Data presentazione: <u>27/10/1997</u> - Data: <u>29/08/2013</u> Tot. Schede: 1 - Formato di acq.: A4 (210x297) - Fog. di <u>1</u> n. <u>1102</u> sub. <u>27</u>	Richiedente <u>BRTOLUZZI PAOLO X CTU TRIB</u> della provincia di <u>Ancona</u> <u>432</u> <u>15/10/1997</u>	

MODULARIO
Formato rend 497



MINISTERO DELLE FINANZE
DIPARTIMENTO DEL TERRITORIO

CATASTO EDILIZIO URBANO (RDL 13-4-1939, n. 652)

MOD. BN (CEU)

LIRE
500

Planimetria di u.i.u. in Comune di PORTORECANATI via Montarice

CIV.

piano
interrato
h=2,55

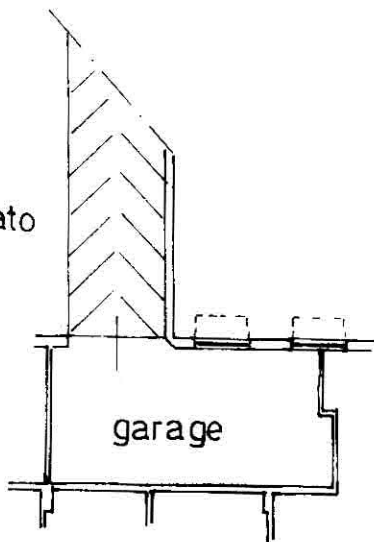

ORIENTAMENTO

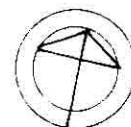

SCALA DI 1: 200

Catasto del Territorio - Sezione al 29/08/2013 - Comune di PORTORECANATI (G919) - Foglio: 12 Particella: 1102 - Subalterno: 28 - VIA MONTARICE piano: S1;

Dichiarazione di N.C.
Denuncia di variazione
Ultima Planimetria in atti

Identificativi catastali
Data presentazione: 27/10/1997 - Data: 29/08/2013 - n. AN0090014 - Richiedente BORTOLUZZI PAOLO
Tof. scheda: 1 - Formato di acq.: A4 (210x297) via Part. di scala: n. 432
n. 1102 sub. 28 data 15/10/1997 Firma *Sandro Zagaglia*

Compilata dal l' Ing. Zagaglia
(Titolo, cognome e nome)
Sandro
gli Ingegneri
Ancona n. 432
data 15/10/1997 Firma *Sandro Zagaglia*

RISERVATO ALL'UFFICIO
A 31-8-1997
7. OTT. 1997